















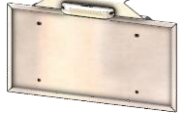



■車検(R4)対応ナンバー灯セット商品一覧



縦1灯







【ナンバー灯ステー + LSL-1014AVナンバー灯 + (ナンバープレート枠)】

ナンバー枠無し		WEBCD00213	ナンバー枠無し		WEBCD00214
		試験成績書No 第 T96208 号			試験成績書No 第 T96210 号
8200100	No灯 ステー 大型車 縦1灯用		8200120	No灯 ステー 中型車 縦1灯用	
9893344	LSL-1014 AV ECE認証 LEDナンバー灯		9893344	LSL-1014 AV ECE認証 LEDナンバー灯	
超薄型ナンバー枠		WEBCD00221	超薄型ナンバー枠		WEBCD00222
		試験成績書No 第 T06007 号			試験成績書No 第 T06008 号
8200100	No灯 ステー 大型車 縦1灯用		8200120	No灯 ステー 中型車 縦1灯用	
8200815	ステンレス 超薄型 No枠 大型用 角タイプ		8200816	ステンレス 超薄型 No枠 中型用 角タイプ	
9893344	LSL-1014 AV ECE認証 LEDナンバー灯		9893344	LSL-1014 AV ECE認証 LEDナンバー灯	
プレス型ナンバー枠		WEBCD00227	プレス型ナンバー枠		WEBCD00228
		試験成績書No 第 T06013 号			試験成績書No 第 T06016 号
8200100	No灯 ステー 大型車 縦1灯用		8200120	No灯 ステー 中型車 縦1灯用	
8200777	ステンレス NO プレート枠大型 (プレス型)		8200790	ステンレス NO プレート枠中型 (プレス型)	
9893344	LSL-1014 AV ECE認証 LEDナンバー灯		9893344	LSL-1014 AV ECE認証 LEDナンバー灯	
薄型プレス型ナンバー枠		WEBCD00235	薄型プレス型ナンバー枠		WEBCD00236
		試験成績書No 第 JN20004 号			試験成績書No 第 JN20001 号
8200100	No灯 ステー 大型車 縦1灯用		8200120	No灯 ステー 中型車 縦1灯用	
8200830	ステンレス Noプレート枠 大型 薄型 プレス型		8200835	ステンレス Noプレート枠 中型 薄型 プレス型	
9893344	LSL-1014 AV ECE認証 LEDナンバー灯		9893344	LSL-1014 AV ECE認証 LEDナンバー灯	

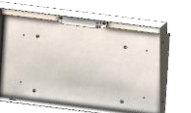

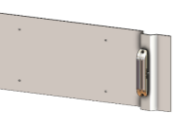
BOX型

【ナンバー灯ステー + LSL-1014AVナンバー灯】

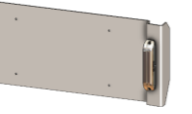
ナンバー枠無し		WEBCD00233	ナンバー枠無し		WEBCD00217
		試験成績書No 第 T06140 号			試験成績書No 第 T96245 号
8200180	No灯 ステー 大型 BOX型 290 X 520		8200190	No灯 ステー 大型 HM-3型	
9893344	LSL-1014 AV ECE認証 LEDナンバー灯		9893344	LSL-1014 AV ECE認証 LEDナンバー灯	
ナンバー枠無し		WEBCD00234	ナンバー枠無し		WEBCD00218
		試験成績書No 第 T06141 号			試験成績書No 第 T96246 号
8200185	No灯 ステー 中型 BOX型 250 X 410		8200192	No灯 ステー 大型 HM-4型	
9893344	LSL-1014 AV ECE認証 LEDナンバー灯		9893344	LSL-1014 AV ECE認証 LEDナンバー灯	



横2灯

【ナンバー灯ステー + LSL-1014AVナンバー灯 + (ナンバープレート枠)】

ナンバー枠無し		WEBCD00215	ナンバー枠無し		WEBCD00216
		試験成績書No 第 T96209 号			試験成績書No 第 T96211 号
8200150	No灯 ステー 大型車 横2灯用		8200170	No灯 ステー 中型車 横2灯用	
9893344	LSL-1014 AV ECE認証 LEDナンバー灯		9893344	LSL-1014 AV ECE認証 LEDナンバー灯	
超薄型ナンバー枠		WEBCD00223	超薄型ナンバー枠		WEBCD00224
		試験成績書No 第 T06005 号			試験成績書No 第 T06006 号
8200150	No灯 ステー 大型車 横2灯用		8200170	No灯 ステー 中型車 横2灯用	
8200815	ステンレス 超薄型 No枠 大型用 角タイプ		8200816	ステンレス 超薄型 No枠 中型用 角タイプ	
9893344	LSL-1014 AV ECE認証 LEDナンバー灯		9893344	LSL-1014 AV ECE認証 LEDナンバー灯	
プレス型ナンバー枠		WEBCD00229	プレス型ナンバー枠		WEBCD00230
		試験成績書No 第 T06012 号			試験成績書No 第 T06015 号
8200150	No灯 ステー 大型車 横2灯用		8200170	No灯 ステー 中型車 横2灯用	
8200777	ステンレス NO プレート枠大型 (プレス型)		8200790	ステンレス NO プレート枠中型 (プレス型)	
9893344	LSL-1014 AV ECE認証 LEDナンバー灯		9893344	LSL-1014 AV ECE認証 LEDナンバー灯	
薄型プレス型ナンバー枠		WEBCD00237	薄型プレス型ナンバー枠		WEBCD00238
		試験成績書No 第 JN20005 号			試験成績書No 第 JN20002 号
8200150	No灯 ステー 大型車 横2灯用		8200170	No灯 ステー 中型車 横2灯用	
8200830	ステンレス Noプレート枠 大型 薄型 プレス型		8200835	ステンレス Noプレート枠 中型 薄型 プレス型	
9893344	LSL-1014 AV ECE認証 LEDナンバー灯		9893344	LSL-1014 AV ECE認証 LEDナンバー灯	

樹脂製ナンバー枠 + LSL-1014AV専用取付台



縦1灯











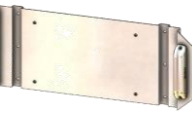

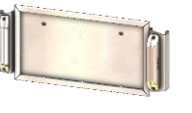

【樹脂製ナンバー枠 + LSL-1014 AV ナンバー灯 + 専用取付台】

		試験成績書No 第 T16044 号			試験成績書No 第 T16046 号
9893371	LSN-N001 樹脂製NO枠 角型 大型用		9893372	LSN-N002 樹脂製NO枠 角型 中型用	
9893381	LSN-D001 大型縦1灯用 取付台 1台入		9893383	LSN-D003 中型縦1灯用 取付台 1台入	
9893344	LSL-1014 AV ECE認証 LEDナンバー灯		9893344	LSL-1014 AV ECE認証 LEDナンバー灯	

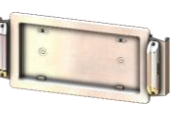

横2灯 段付

【ナンバー灯ステー + LSL-1014 AV ナンバー灯 + (ナンバープレート枠)】

ナンバー枠無し		WEBCD00219	ナンバー枠無し		WEBCD00220
		試験成績書No 第 T06001 号			試験成績書No 第 T06002 号
8200151	No灯 ステー 大型車 横2灯用 段付き		8200171	No灯 ステー 中型車 横2灯用 段付き	
9893344	LSL-1014 AV ECE認証 LEDナンバー灯		9893344	LSL-1014 AV ECE認証 LEDナンバー灯	
超薄型ナンバー枠		WEBCD00225	超薄型ナンバー枠		WEBCD00226
		試験成績書No 第 T06003 号			試験成績書No 第 T06004 号
8200151	No灯 ステー 大型車 横2灯用 段付き		8200171	No灯 ステー 中型車 横2灯用 段付き	
8200815	ステンレス 超薄型 No枠 大型用 角タイプ		8200816	ステンレス 超薄型 No枠 中型用 角タイプ	
9893344	LSL-1014 AV ECE認証 LEDナンバー灯		9893344	LSL-1014 AV ECE認証 LEDナンバー灯	
プレス型ナンバー枠		WEBCD00232	プレス型ナンバー枠		WEBCD00231
		試験成績書No 第 T06014 号			試験成績書No 第 T06017 号
8200151	No灯 ステー 大型車 横2灯用 段付き		8200171	No灯 ステー 中型車 横2灯用 段付き	
8200777	ステンレス NO プレート枠大型 (プレス型)		8200790	ステンレス NO プレート枠中型 (プレス型)	
9893344	LSL-1014 AV ECE認証 LEDナンバー灯		9893344	LSL-1014 AV ECE認証 LEDナンバー灯	
薄型プレス型ナンバー枠		WEBCD00239	薄型プレス型ナンバー枠		WEBCD00240
		試験成績書No 第 JN20006 号			試験成績書No 第 JN20003 号
8200151	No灯 ステー 大型車 横2灯用 段付き		8200171	No灯 ステー 中型車 横2灯用 段付き	
8200830	ステンレス Noプレート枠 大型 薄型 プレス型		8200835	ステンレス Noプレート枠 中型 薄型 プレス型	
9893344	LSL-1014 AV ECE認証 LEDナンバー灯		9893344	LSL-1014 AV ECE認証 LEDナンバー灯	



横2灯

【樹脂製ナンバー枠 + LSL-1014 AV ナンバー灯 + 専用取付台】

		試験成績書No 第 T16045 号			試験成績書No 第 T16047 号
9893371	LSN-N001 樹脂製NO枠 角型 大型用		9893372	LSN-N002 樹脂製NO枠 角型 中型用	
9893382	LSN-D002 大型横2灯用 取付台 1台入		9893384	LSN-D004 中型横2灯用 取付台 1台入	
9893344	LSL-1014 AV ECE認証 LEDナンバー灯		9893344	LSL-1014 AV ECE認証 LEDナンバー灯	

※9893344 LSL-1014AV には 防水コネクタ仕様(9893344C)があり、専用の車種別ハーネスがあります。別紙一覧表を参照してください。

■防水コネクタ付き LSL-1014AV ナンバー灯用 車種別ハーネス一覧

・本表は、弊社独自の調査結果に基づいた参考資料であり、取付車両への適合を保証するものではありません。
車両への取付後は動作確認を行い、保安基準などに抵触しないことをご確認の上、ご使用ください。

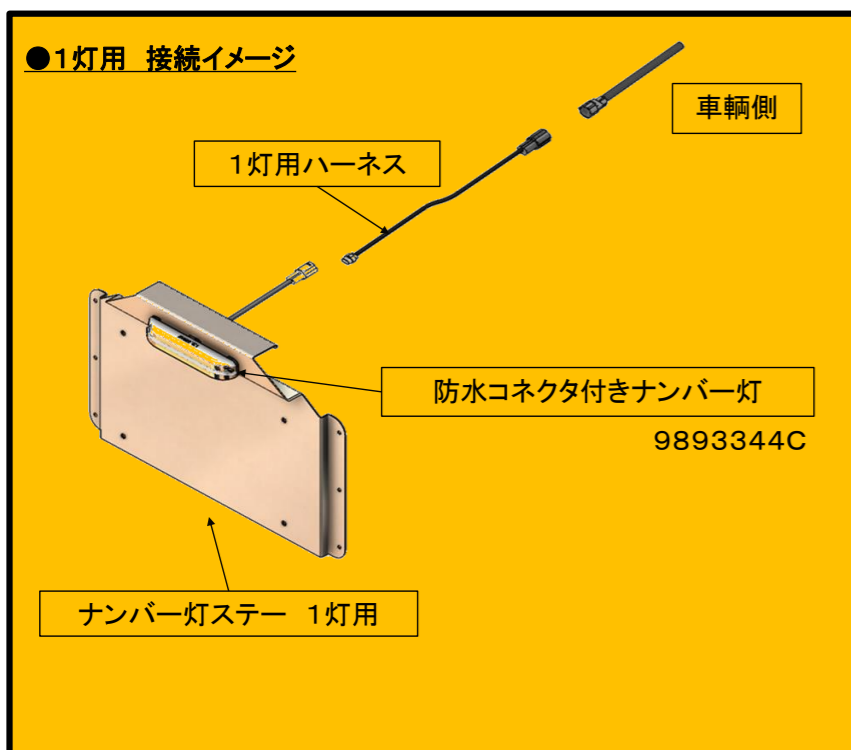

いすゞ	大型	9893350	1)LSL-1014AV 1灯用ハーネス	いすゞ大・中型 UD中型用
	大型 【トラクターヘッド】	9893357	7)LSL-1014AV 1灯用ハーネス	UD大型(21型～) ※3 UD/OEM車の場合
	中型	9893350	1)LSL-1014AV 1灯用ハーネス	いすゞ大・中型 UD中型用
	小型	設定無し(車両側の配線がギボシの為)		
日野	大型	9893352 9280113 ※2	3)LSL-1014AV 1灯用ハーネス	日野大・中・小型 三菱小型 UD小型(～'22型)用 Tyco マルクラット 抵抗器 50W-27Ω L型アルミBKT付 防水コネクタ仕様 日野大・中型用
	中型	9893352 9280113 ※2	3)LSL-1014AV 1灯用ハーネス	日野大・中・小型 三菱小型 UD小型(～'22型)用 Tyco マルクラット 抵抗器 50W-27Ω L型アルミBKT付 防水コネクタ仕様 日野大・中型用
	小型	9893352	3)LSL-1014AV 1灯用ハーネス	日野大・中・小型 三菱小型 UD小型(～'22型)用
	小型	9280114 ※2	3)LSL-1014AV 1灯用ハーネス	日野大・中・小型 三菱小型 UD小型(～'22型)用 Tyco マルクラット 抵抗器 25W-22Ω L型アルミBKT付 防水コネクタ仕様 三菱小型用
三菱	大型	9893354	5)LSL-1014AV 1灯用ハーネス	三菱大・中型用
	中型	9893354	5)LSL-1014AV 1灯用ハーネス	三菱大・中型用
	小型	9893352 9280114 ※2	3)LSL-1014AV 1灯用ハーネス	日野大・中・小型 三菱小型 UD小型(～'22型)用 Tyco マルクラット 抵抗器 25W-22Ω L型アルミBKT付 防水コネクタ仕様 三菱小型用
UD	大型	9893357	7)LSL-1014AV 1灯用ハーネス	UD大型(21型～)
	中型	9893350	1)LSL-1014AV 1灯用ハーネス	いすゞ大・中型 UD中型用
	小型	9893352	3)LSL-1014AV 1灯用ハーネス	日野大・中・小型 三菱小型 UD小型(～'22型)用
※2023年以降(23型)に、いすゞでOEM製造された小型車は設定無し(車両側の配線がギボシの為)				

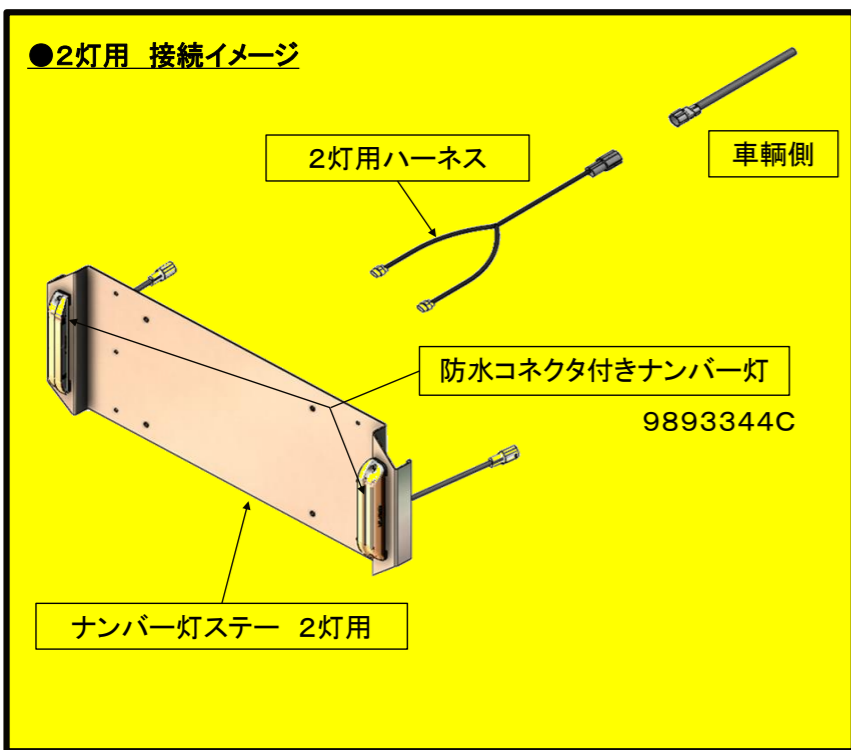
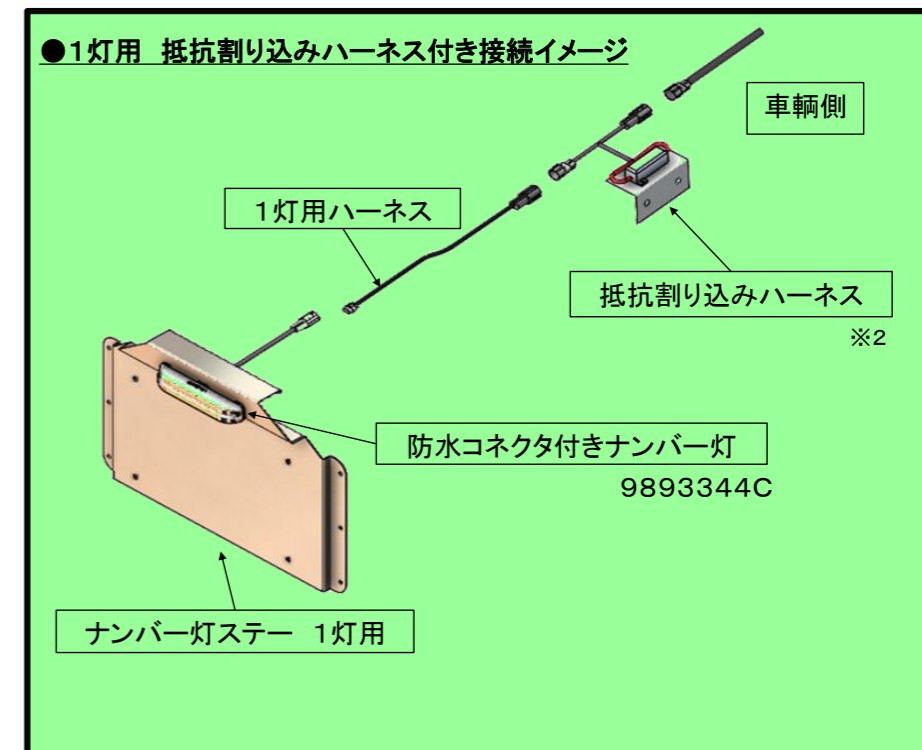

いすゞ	大型	9893351	2)LSL-1014AV 2灯用ハーネス	いすゞ大・中型 UD中型用
	大型 【トラクターヘッド】	9893358	8)LSL-1014AV 2灯用ハーネス	UD大型(21型～) ※3 UD/OEM車の場合
	中型	9893351	2)LSL-1014AV 2灯用ハーネス	いすゞ大・中型 UD中型用
	小型	設定無し(車両側の配線がギボシの為)		
日野	大型	9893353 ※1 9280113 ※2	4)LSL-1014AV 2灯用ハーネス	日野大・中・小型 三菱小型 UD小型(～'22型)用 Tyco マルクラット 抵抗器 50W-27Ω L型アルミBKT付 防水コネクタ仕様 日野大・中型用
	中型	9893353 ※1 9280113 ※2	4)LSL-1014AV 2灯用ハーネス	日野大・中・小型 三菱小型 UD小型(～'22型)用 Tyco マルクラット 抵抗器 50W-27Ω L型アルミBKT付 防水コネクタ仕様 日野大・中型用
	小型	9893353 ※1	4)LSL-1014AV 2灯用ハーネス	日野大・中・小型 三菱小型 UD小型(～'22型)用
	小型	9280114 ※2	4)LSL-1014AV 2灯用ハーネス	日野大・中・小型 三菱小型 UD小型(～'22型)用 Tyco マルクラット 抵抗器 25W-22Ω L型アルミBKT付 防水コネクタ仕様 三菱小型用
三菱	大型	9893355	6)LSL-1014AV 2灯用ハーネス	三菱大・中型用
	中型	9893355	6)LSL-1014AV 2灯用ハーネス	三菱大・中型用
	小型	9893353 ※1 9280114 ※2	4)LSL-1014AV 2灯用ハーネス	日野大・中・小型 三菱小型 UD小型(～'22型)用 Tyco マルクラット 抵抗器 25W-22Ω L型アルミBKT付 防水コネクタ仕様 三菱小型用
UD	大型	9893358	8)LSL-1014AV 2灯用ハーネス	UD大型(21型～)
	中型	9893351	2)LSL-1014AV 2灯用ハーネス	いすゞ大・中型 UD中型用
	小型	9893353 ※1	4)LSL-1014AV 2灯用ハーネス	日野大・中・小型 三菱小型 UD小型(～'22型)用
※2023年以降(23型)に、いすゞでOEM製造された小型車は設定無し(車両側の配線がギボシの為)				

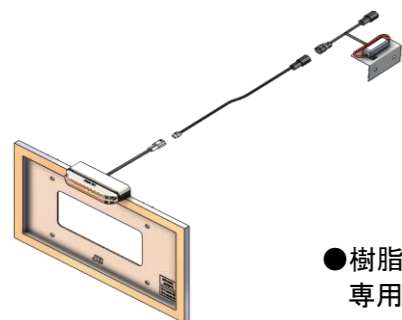
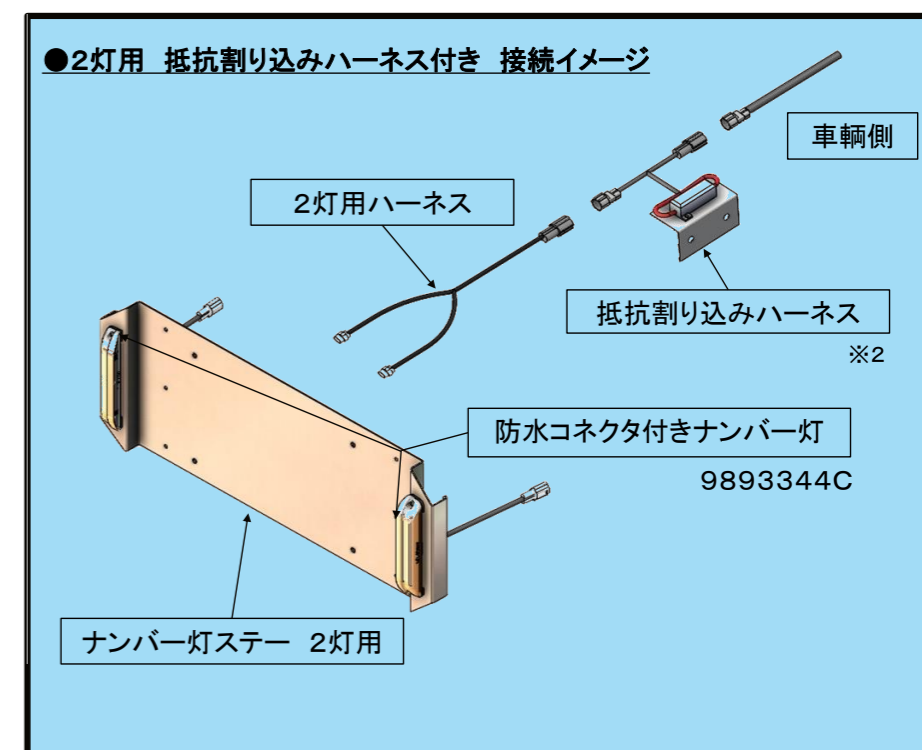

●樹脂製ナンバー枠 + 専用取付台にも同様に、防水コネクタ付きナンバー灯、専用車種別ハーネス、抵抗割り込みハーネスを使用することができます。

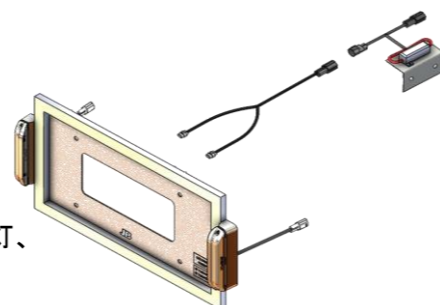

※1 延長仕様(L=1500)があります。車両の仕様に合わせてお選びください。
CD: 9893356 4)-2 LSL-1014AV 2灯用ハーネス 延長=1500

※2 抵抗割り込みハーネスが必要な仕様
・日野大型・中型車の、テールランプとナンバーランプが共にLED仕様の場合
・三菱小型12V車のナンバーランプをLED仕様に変更の場合

※3 2023年以降にUDで製造された、いすゞトラクターヘッドの場合